

■ 特長

● 保護機能強化

スレーブZCD信号オープン/ショート保護機能
OCPタイマーラッチ
COMP端子 Vccショート検出
2モードOVP
ソフトスタート機能

● 電流駆動能力アップ

1.2A peak (シンク)

● 基準電圧精度向上

Vref= 5V±1.5%

■ 最大定格

- Vcc Maximum : 24V
- Tj operation : -40 ~ +150°C
- Drive peak current : -300mA (ソース) / 1200mA (シンク)

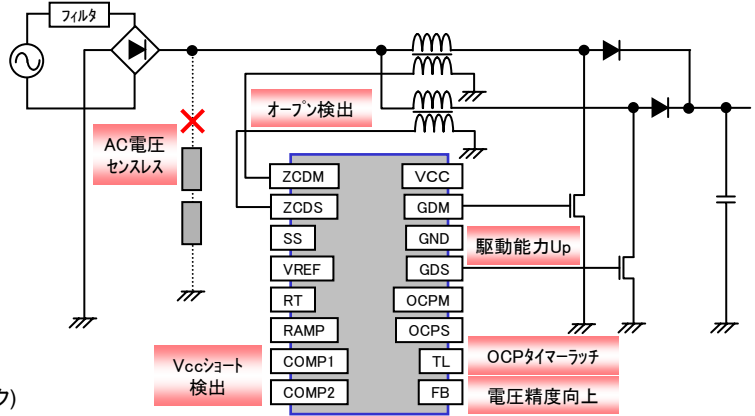

1. インターリーブ動作のメリット

インターリーブによる入力リップル電流低減

臨界インターリーブ

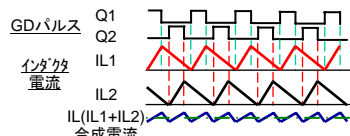

臨界シングル

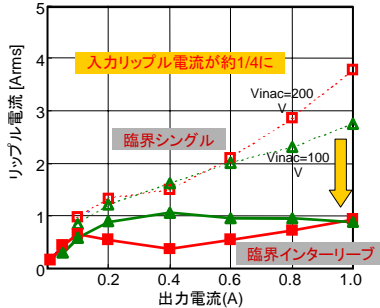
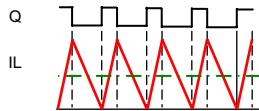

損失低減

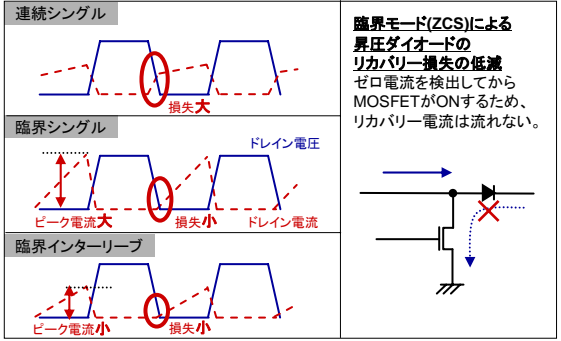

2. スレーブZCD信号オープン/ショート保護機能

Salveのリスタートモード動作が長時間継続された場合、ZCDラインがオープン等の異常状態であると判断し、GDパルスを停止(ラッチ)します。

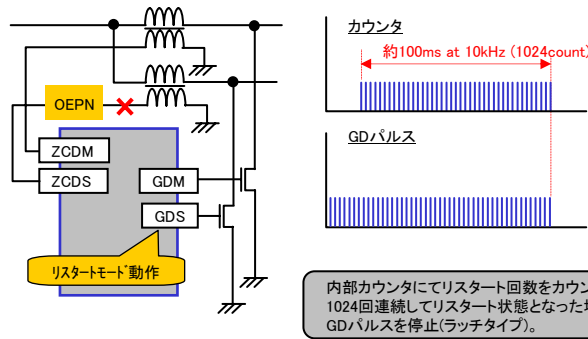

3. OCPタイマーラッチ

OCP動作が長時間継続された場合、ブーストダイオード ショート等の異常状態であると判断し、GDパルスを停止(ラッチ)します。

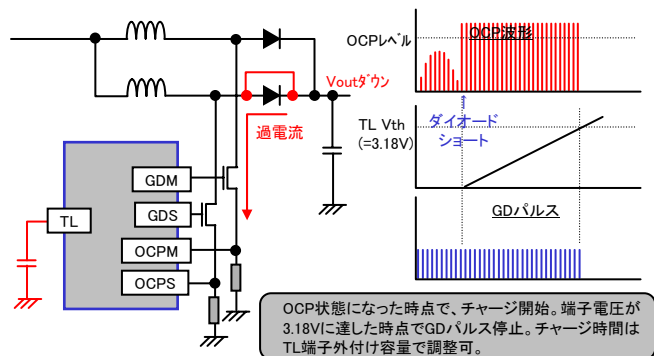

4. COMP端子 Vccショート検出

Vccショート検出回路を内蔵。COMP端子電圧が異常に高くなった場合にGDパルスを停止(ラッチ)します。またCOMP端子を2ピン準備し、一方の端子がオープンになった場合でも、PFCを安定動作させることが可能です。

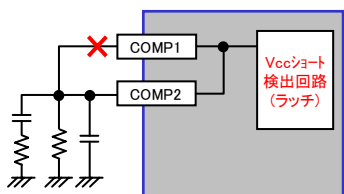

5. フィードバックループ断線検出

定常動作時の過電圧保護に加え、フィードバックループの断線、ショートなどの異常状態を検出してGDパルスを停止します。

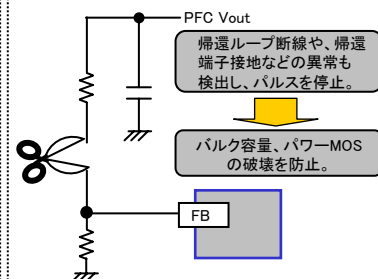

6. ダイナミックOVP

過電圧検出時にパルスを停止するスタティックOVPに加え、GDパルスON時間を徐々にしぼることによりピーク電流を制限し、過電圧を防止するダイナミックOVP機能を搭載。起動・負荷変動などの過渡時にオーバershootが発生しても出力パルスを停止させることがない為、インダクタの可聴ノイズを防止できます。

